

zibro

made by **TÖYÖTÖMI**

LC – 30T



GB OPERATING MANUAL PAGE 2 (This product is not suitable for primary heating purpose)

IT ISTRUZIONI D'USO PAGE 16 (Il presente prodotto non è adatto a funzioni di riscaldamento primario)

14 TIPS FOR SAFE USE

- 1 Children should be supervised to ensure that they do not play with the appliance.
- 2 DO NOT move the heater when it is burning or still hot. DO NOT refill nor service the heater when it is burning or still hot.
- 3 Position the front of the heater at a distance of minimum 1.5 metres from walls, curtains, and furniture.
- 4 DO NOT use the heater in dusty rooms. You will not have optimum burning in such rooms. DO NOT use the heater in the immediate surrounding of a bath, a shower or a swimmingpool.
- 5 Switch off the heater, before you leave or go sleeping. Unplug the heater as well, when you go away for a longer period of time (e.g. holidays).
- 6 Store and move fuel only in suitable tanks and jerrycans.
- 7 Make sure that the fuel is not exposed to heat or extreme temperature changes. ALWAYS store the fuel in a cool, dry and dark place (sunlight will affect the quality).
- 8 NEVER use the heater in places where harmful gasses or fumes may be present (e.g. exhaust gasses or paint fumes).
- 9 Beware that the grid of the heater becomes hot. If the appliance is covered there is a risk of fire.
- 10 ALWAYS make sure that there is sufficient ventilation.
- 11 The heater must not be located immediately below a socket-outlet.
- 12 Children of less than 3 years should be kept away unless continuously supervised. Children aged from 3 years and less than 8 years shall only switch on/off the appliance provided that it has been placed or installed in its intended normal operating position and they have been given supervision or instruction concerning use of the appliance in a safe way and understand the hazards involved. Children aged from 3 years and less than 8 years shall not plug in, regulate and clean the appliance or perform user maintenance.
CAUTION - Some parts of this product can become very hot and cause burns. Particular attention has to be given where children and vulnerable people are present.
- 13 Children shall not play with the appliance.
- 14 Cleaning and user maintenance shall not be made by children without supervision.

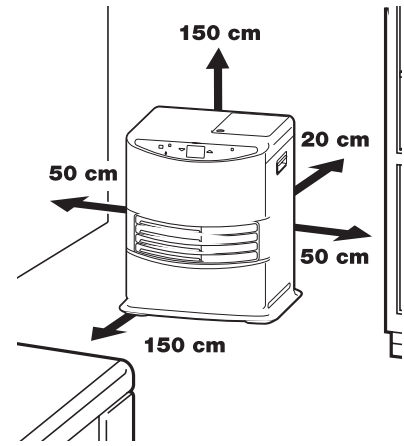

Defective electrical devices and batteries must be kept separate from household waste. Ensure that there is effective recycling where possible. Ask you local council or dealer for expert advice on recycling.



14 CONSIGLI PER UN USO SICURO

- 1 Occorre sorvegliare costantemente i bambini per essere sicuri che non giochino con l'apparecchio.
 - 2 **NON** spostare la stufa se questa è accesa o se è ancora calda. In tal caso, **NON** riempirla di combustibile e non eseguire la manutenzione.
 - 3 Porre la parte anteriore della stufa ad una distanza minima di 1,5 metri da pareti, tende o mobili. Mantenere libero lo spazio sopra la stufa.
 - 4 **NON** usare la stufa in locali polverosi. Non si avrà una combustione ottimale. **NON** usare queste stufe nelle vicinanze, di un bagno, di una doccia o di una piscina.
 - 5 Spegnerla prima di uscire o prima di andare a letto. Se si rimane assenti per un lungo periodo di tempo (ad es. per vacanze), staccare anche la spina dalla presa.
 - 6 Conservare e trasportare il combustibile nei contenitori e nelle latte apposite.
 - 7 Assicurarsi che il combustibile non sia esposto a fonti di calore o a forti escursioni termiche. Conservare **SEMPRE** il combustibile in un luogo fresco, secco ed asciutto (la luce del sole ne intacca la qualità).
 - 8 **NON** usare mai la stufa in luoghi dove possono essere presenti gas o vapori pericolosi (ad esempio, gas di scarico o vapori di vernici).
 - 9 La griglia della stufa diventa calda. Non coprire l'apparecchio onde evitare rischi d'incendio.
 - 10 Assicurarsi **SEMPRE** che la ventilazione sia sufficiente.
 - 11 Non posizionare il dispositivo di riscaldamento immediatamente sotto ad una presa di corrente.
 - 12 Tenere fuori dalla portata dei bambini di età inferiore ai 3 anni, se non continuamente sotto la supervisione adulta. I bambini di età compresa tra i 3 e gli 8 anni possono solo accendere o spegnere il dispositivo a condizione che questo sia stato posizionato o installato nella posizione in cui dovrà rimanere una volta in funzione e a condizione che siano supervisionati o istruiti in merito all'utilizzo sicuro del dispositivo e che comprendano i rischi connessi. I bambini di età compresa tra i 3 e gli 8 anni non potranno collegare, regolare e pulire il dispositivo o eseguirne la manutenzione.
- ATTENZIONE** - Alcuni componenti di questo prodotto possono diventare molto caldi e causare scottature. È necessario prestare particolare attenzione in presenza di bambini e persone vulnerabili.
- 13 I bambini non dovrebbero giocare col dispositivo.
 - 14 Le operazioni di pulizia e manutenzione da parte dell'utente non vanno eseguite dai bambini senza supervisione.

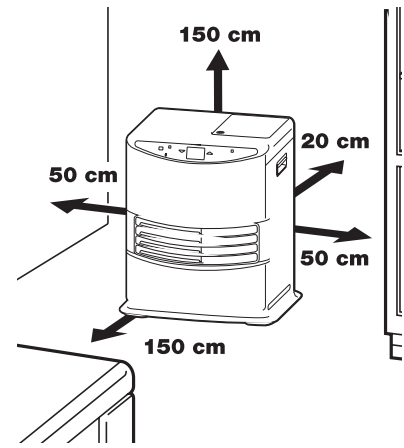

Gli apparecchi elettrici difettosi e le batterie usate non devono essere smaltiti come rifiuti domestici. Se possibile utilizzarli per il riciclaggio. Eventualmente informarsi presso il proprio comune o il rivenditore locale sulle possibilità di riciclaggio o di smaltimento ecologico.



Thank you for choosing a “TOYOTOMI” product!

Toyotomi products are used by satisfied customers worldwide. In order to assure the comfortable and safe use of our products by customers in each country, our products conform to the safety standards not only in Japan but also in every country around the world we do business with.

Toyotomi tailors its products to satisfy its customer’s needs by always pursuing our business philosophy, “sharing joys in daily living”. We will continue to research, develop and manufacture products that match people’s lifestyle for efficiency, safety and comfort.

We hope that you’ll enjoy your Toyotomi appliance for years to come!

We invite you to read this instruction manual first, to ensure the maximum lifetime for this appliance.

Get to know us better... visit us at www.toyotomi.eu for our full line of products.

1 READ THE DIRECTIONS FOR USE FIRST.



2 IN CASE OF ANY DOUBT, CONTACT YOUR DEALER.

3 BEFORE YOU START READING, CONSULT THE MAIN COMPONENTS LIST ON THE LAST PAGE.

GENERAL DIRECTIONS FOR USE

Below you will find the main steps to be taken for using your heater. For more details, please refer to the MANUAL.

For the instruction manual of Toyotube, please refer to the Section T.

- 1** Remove all packaging materials (*refer to Section A, Fig. A*).
- 2** Fill the removable tank **6** (*refer to Section B, Fig. C*).
- 3** Insert the plug into the wall-socket.
- 4** Ignite the heater using the  key **12** (*refer to Section D*).
- 5** If required, change the temperature using the adjustment keys (*refer to Section E*).
- 6** Switch off the heater by pressing the  key **12**.

- As a fire precaution, the tank must be filled either when the heater has been switched off or in another room than the room where the heater is installed.
- Always ensure that the tank is closed properly after filling it at a safe distance from all sources of heat and open flames (*see Section B*).
- The first time the heater is ignited it will smell like “new” for a short time.
- Store all fuel containers with their original caps and seals in a cool and dark place.
- Fuel ages. Use new fuel at the start of every heating season.
- Only use high quality and water-free pure paraffin in accordance with local legislation (TOYOTOMI fuel).
- Before changing brands and/or types of fuel make sure that the mobile heater first completely empties all of the remaining fuel inside the heater.

WHAT YOU NEED TO KNOW IN ADVANCE

VENTILATE SUFFICIENTLY

Read this user manual carefully before using the appliance and keep it for future reference. Install this device only when it complies with local/national legislation, ordinances and standards. This product is intended to be used as a heater in residential houses and is only suitable for use in dry locations, in normal household conditions, indoors in living room, kitchen and garage.

For comfortable and safe heating ensure that there is sufficient ventilation.

NOTE: To avoid unexpected shut off, we recommend to put a door or window ajar when the heater is operating.

Regardless of the model, you must always make sure that the heater is used in a room large enough to enable the heater to be used safely without extra ventilation (*refer to Section P*). If the room is smaller than required, you must always open a door or window slightly (ensuring an opening of approx. 2.5 cm). It is important that every room where the heater is used has sufficient air intake and efficient air outflow (both openings must have a minimum cross section of 50 cm²).

We also recommend doing this in highly insulated or draught-free rooms and/or at high altitude. Do not use your heater in cellars or other underground areas.

No modifications to the safety system are allowed, as that will invalidate the guarantee that the air probe will work properly. Consult your dealer in case of doubt.

ESPECIALLY FOR FRANCE: Your heater was designed to operate exclusively on fuel for liquid fuel-operated mobile heaters in accordance with the Decrees of 18-07-2002 and 25-06-2010. The use of other fuels is forbidden.

Ask your dealer or check our website for the addresses of our retailers.

The liquid fuel-operated mobile heater is intended as an extra heater, and not as a continuous source of heat.

ESPECIALLY FOR UNITED KINGDOM: Only use Class C1 paraffin fuel in accordance with BS2869; Part 2, or equivalent.

The user must comply with the following instructions for proper use:

DO NOT

- use the liquid fuel-operated mobile heater in caravans, boats, and vehicle cabins.
- use the liquid fuel-operated mobile heater in insufficiently ventilated rooms (consult the table of properties for the minimum dimensions of the room to be heated), underground rooms and / or at a height of over 1900 metres.
- modify the heater safety features.

The use of this type of heating in public rooms is subject to prior regulatory permission. Obtain proper information on this in advance.

THE RIGHT FUEL

Your heater has been designed for use with high-quality water-free pure paraffin oil (TOYOTOMI fuel). Only fuels of this kind will ensure clean and proper burning. Lower quality fuel may result in:

- increased possibility of malfunctioning
- incomplete combustion
- reduced heater lifetime
- smoke and/or fumes
- deposits on the grid or mantle

Using the right fuel is therefore essential for safe, efficient, and comfortable use of your heater.

Damage and/or malfunctions of the heater due to the use of other than high-quality water-free pure paraffin oil is **not** covered by the warranty. Always refer to (www.toyotomi.eu) for the right fuel for your heater.



Only the use of the correct fuel will ensure safe, efficient, and comfortable use of your heater.

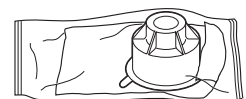

This transportation cap is packed separately in the box. Only this cap ensures trouble-free transportation of the heater after use. Store it well!

MANUAL

A INSTALLING THE HEATER

- 1 Carefully remove your heater from the box and check the contents. In addition to the heater you also need to have:
 - a manual fuel pump
 - a transportation cap
 - a toyotube adapter
 - these directions for useKeep the box and the packaging materials (Fig. A) for storage and/or transportation.
- 2 Open the lid of the removable tank ④ and remove the piece of cardboard.
- 3 Fill the removable tank as indicated in *Section B*.
- 4 The floor should be firm and completely level. Reposition the heater, when it is not level. Do not try to correct the situation by placing books or other goods under the heater.
- 5 Insert the plug ⑩ into the wall-socket (230 Volts - AC / 50 Hz) and set the correct time using the adjustment keys ⑭ (refer to *Section C*).
- 6 Your heater is now ready for use.

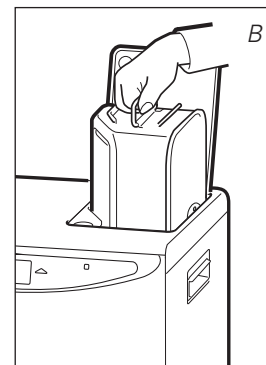
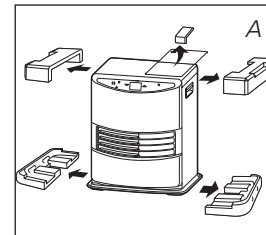

SET ALTITUDE

- 1 If the heater is used at a height of 800 m to 1300 m, use the altitude mode 1. Push the altitude button ⑲ with thin rod like a clip and plug into the outlet simultaneously. Then "1 ▲" will be shown on the display.
- 2 If the heater is used at a height of 1300 m to 1900 m, use the altitude mode 2. After setting the altitude mode 1, push the altitude button ⑲ with thin rod and plug into the outlet simultaneously again. Then "2 ▲" will be shown on the display.
- 3 Switch off the altitude mode by pressing the altitude button ⑲ and into the outlet simultaneously after setting altitude mode 2. Then "0" will be shown on the display and "▲" will be disappeared.

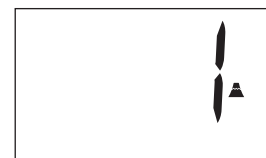

NOTE: When the altitude mode 1 is set, the altitude mark "▲" is lit on the display. When the altitude mode 2 is set, the altitude mark "▲" is blinking during operation.

NOTE: In the event of power failure or disconnection of heater, the altitude setting will remain.

! Do not use the heater at a height of over 1900 meters.

SWITCH THE VOLUME

This heater can be switched the buzzer sound volume. The initial setting is in High level.

- 1 Push the SAVE key ⑮ and holding it down for more than 3 seconds, then the buzzer sound volume is switched from High to Low.
- 2 Push the SAVE key ⑮ and holding it down for more than 3 seconds again, then the buzzer sound volume is switched from Low to High.

NOTE: The volume level is Low and High only, but the alarm by safety device sounds in High level.

NOTE: When the heater has been unplugged or after a power failure, the volume will be the initial setting High.

B FILLING FUEL

Fill the removable tank in a suitable place since there can always be some spillage. Follow the procedure below:

- 1 Make sure that the heater is switched off.
- 2 Open the upper lid and lift the removable tank out of the heater (Fig. B). Put down the removable tank (cap pointing upwards, handle on floor) and screw off the fuel cap (Fig. C).
NOTE: Some drops may leak from the tank.
- 3 Fill the removable tank using a fuel pump (refer to fuel pump operation instructions.) Make sure that it is in a higher position than the removable tank (Fig. D). Insert the ribbed hose into the opening of the removable tank.
- 4 Check the removable tank fuel gauge while filling the tank (Fig. E). Stop filling once the gauge indicates that the tank is full. Never overfill the tank, especially not when the fuel is very cold (fuel expands when it heats up).
- 5 Let the remaining fuel in the pump flow back into the jerrycan and carefully remove the pump. Carefully screw the fuel cap back on the tank. Clean off any spilled fuel.
- 6 Check whether the fuel cap is straight and tightened properly. Reinstall the removable tank in the heater (cap down). Close the lid.

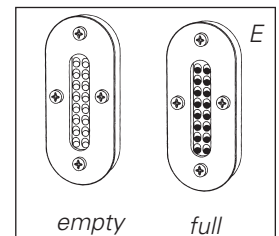
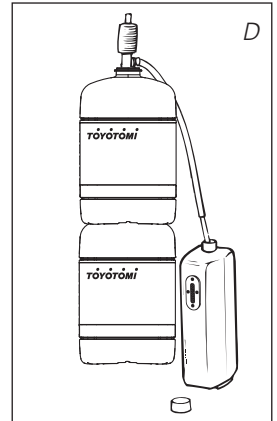
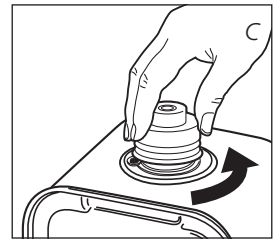

C SETTING THE CLOCK

It is only possible to set the correct time, when the heater is connected to the mains and not burning. Use the adjustment keys **14** to set the time. First press either of the two keys to switch on the function (the 4-digit **11** will start blinking). Next, set the hours using the key on the left (**▼** hour) and the minutes using the key on the right (**▲** min.). Press once to increase the value by one step. When you hold down the key, the value will continue going up, until you release the key again. After approximately 10 seconds the 4-digit will stop blinking and the setting will be locked (Fig. F). 5 minutes after switching off the heater, the information on the display will disappear and the heater will automatically switch into the stand-by position.



F: When the 4-digit stops blinking, the setting has been locked to the indicated value.

! When the heater has been unplugged (or after a power failure), the time needs to be set again.

D IGNITING THE HEATER

When used for the first time, a new heater may give out a smell for a short while. You should therefore provide extra ventilation.

! Always ignite the heater with the **12** button. Never use matches or a cigarette lighter.

Just press the **12** button to ignite the heater. The POWER lamp will start blinking, indicating that the ignition procedure has started. This will take a short while. Once the heater is burning, the POWER lamp will remain lit (red). The information display **11** will show two numbers. The light next to them indicates that these numbers refer to the temperatures (Fig. G). The actual room temperature is indicated below ROOM, while the temperature setting is indicated below SET. The latter can be changed with the adjustment keys (refer to Section E).

Prior to igniting the heater, always check for sufficient fuel in the removable tank.

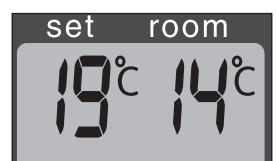

G: The required temperature on the left, the measured temperature on the right.

E SETTING THE REQUIRED TEMPERATURE

The temperature setting can only be adjusted, when the heater is burning. Use the adjustment keys 14 to adjust the temperature. First press either of the two keys to switch on the function (the °C mark 11 will start blinking). Next, adjust the temperature using the key on the right (▲min.) to set the temperature to a higher setting and the key on the left (▼hour) to lower the temperature. Press once to increase the value one step. After approximately 10 seconds the °C mark will stop blinking and the setting will be locked (Fig. G).

The available temperature settings range from 6°C minimum to 28°C maximum. When the heater has been unplugged (or after a power failure), the temperature will reset to the factory setting of 20°C.

F USING THE TIMER

The timer allows you to switch on the heater automatically at a preset time. In order to switch on the timer, the correct time must have been set (refer to Section C) and the heater should be off. Follow the procedure below:

- 1 Press the ⏻ button 12 and then the TIMER key 15 immediately after that. The TIMER lamp 18 and the 4-digit 11 will start blinking.
- 2 Use the adjustment keys 14 to set the time at which the heater must ignite. Use the key on the left (▼hour) to set the hours and the key on the right (▲min.) to set the minutes (interval of 5 minutes).
- 3 After approximately 10 seconds the 4-digit will show CLOCK again and the TIMER lamp 18 will light up, indicating that the timer function has been activated (Fig. H).
- 4 The timer will ensure that the room will have been heated to approximately the required temperature at the set time.

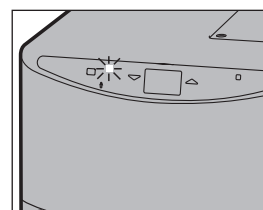

H: The TIMER indicator light indicates that the timer function has been switched on.

! When you want to switch off the heater and ignite it again with the timer, all you have to do is press the TIMER key (refer to Section G).

Press the ⏻ button 12 once to clear the timer setting.



G SWITCHING OFF THE HEATER

There are two ways to switch off the heater:

- 1 Press the ⏻ button 12. The information display will show the CLOCK signal. Within approximately one minute the flame will have extinguished.
- 2 Press the TIMER key 15, when you want to switch off the heater and ignite it again with the timer the next time. This not only switches off the heater, but it also activates the timer function. You can change the required time with the adjustment keys 14 (refer to Section F).

H THE INFORMATION DISPLAY

The information display 11 not only serves as an indicator of the (set) time and temperature (Sections C, E, and F), it also indicates any malfunctioning of the heater. The code on the information display tells you what is the matter:

CODE	INFORMATION	WHAT TO DO
E - 0	Temperature within the heater too high.	Cool-down and re-ignite.
F - 0	Power interrupted.	Re-ignite the heater.
E - 1	Faulty thermostat.	Contact your dealer.
F - 1	Faulty burner thermistor.	Contact your dealer.
E - 2	Starting problems.	Contact your dealer.
E - 23	Re-ignite the heater immediately after extinguishing.	Wait for approx. 30 sec. and re-ignite after inserting the plug again.
E - 5	Tipping-over protection.	Re-ignite the heater.
E - 6	Poor burning.	Contact your dealer.
E - 7	Room temperature above 32°C.	If necessary, re-ignite the heater.
E - 8	Defective booster.	Contact your dealer.
E - 81	Abnormal frequency.	Insert the plug into the wall-socket again.
E - 9	Air filter dirty; or Fuel pump dirty.	Contact your dealer. Clean filter.
65 Hr	The heater has been in operation continuously for a period of 65 hours and has turned itself off automatically.	Contact your dealer.
-- : -- + 	Out of fuel.	Switch the heater back on. Refill removable tank.
-- : -- + 	Too little ventilation.	Ventilate better.



In case of any malfunctioning the information display will tell you what is the matter.

Always contact your dealer for any malfunctioning not listed above and/or when the error keeps occurring after taking the corrective measure as described above.

AUTOMATIC DEACTIVATION

This heater is fitted with a safety system that ensures that it switches off automatically after 65 hours continuous operation. The following will then appear in the display: 65 Hr. If desired, you can switch the heater on again by pressing the  button 12 (see Section D).



AUTOMATIC CLEANING MODE

When the heater has been burning continuously for two hours at its highest setting, the burner will automatically start an autoclean procedure. The display will show the autocleaning code CL:05 running back to CL:01. The procedure takes 5 minutes, during which the heater will burn at its lowest setting, while the burner autocleans. When the burner is clean again, the heater will automatically switch back to the highest setting again.



I CHILDPROOF LOCK / PARENTAL CONTROL

The childproof lock can be used to prevent children accidentally changing the heater settings. When the heater is burning and the childproof lock is on, the heater can only be switched off. Other functions are blocked then. If the heater has already been switched off, the childproof lock also prevents accidental ignition of the heater. Activate the childproof lock by pressing the appropriate key 13 and holding it down for more than 3 seconds. The KEY-LOCK indicator  will appear on the information display (Fig. I), indicating that the childproof lock has been activated. Switch off the childproof lock by pressing the key 13 and holding it down for more than 3 seconds once again.



I: When the  mark appears, the childproof lock has been activated.

J THE CORRECT USE OF 'SAVE'

The 'SAVE' function allows you to limit the temperature. When this function is activated, the heater will automatically switch off, when the room temperature exceeds the set temperature by 3°C. Subsequently, when the room temperature has dropped again to the set temperature, the heater will automatically switch on again. Activate the 'SAVE' setting by pressing the appropriate **16** key. The SAVE indicator light will light up (Fig. J). Switch off the function by pressing the SAVE key once again.



J: When the SAVE light lights up, the heater will automatically switch on or off in order to remain within a specified temperature range.



Without the 'SAVE' setting your heater will maintain the set temperature by approximation as well, by adjusting its heating capacity. 'SAVE' is an economy setting, which you can use when, for instance, you are not present in the room or to keep it frost-free.

K THE 'FUEL' INDICATOR

When the FUEL indicator appears, it means that there is only fuel left for 10 more minutes. The count-down of the remaining heating time can be seen in the information display **11** (Fig. K).

You remove the fuel tank and refill it outside the living room (Section B).

In the display the number 10 will appear, you will hear an alarm signal every two minutes, warning you to refill the removable tank. If you do not react, the heater will extinguish by itself. The heater will also sound a warning signal, when it switches off. The fuel indicator will blink, while four lines (---) are blinking in the information display. You can stop this by pressing the **12** button **12** once more.

Once the heater has used up all its fuel and extinguished, it will take some time, after the refill, before the heater is completely ready for use again.



K: When the FUEL indicator has appeared, the information display will show the number of minutes of fuel left in the tank.

L THE 'VENT' INDICATOR

When the VENT indicator starts blinking, this is a sign that the room is not vented sufficiently (Fig. L). The heater will switch off automatically. If the indicator continues blinking after extra ventilation, please contact your dealer.



L: A blinking VENT indicator is a sign that you need extra ventilation.

M MAINTENANCE

Switch off the heater and let it cool down, before you start any maintenance work. Also disconnect the plug from the mains. Your heater needs hardly any maintenance. It is, however, important that you clean the vent filter **8** with a vacuum cleaner and the grid **2** with a damp cloth, both on a weekly basis.

Regularly inspect the fuel filter as well:

- 1** Remove the removable tank **6** from the heater and remove the fuel filter (Fig. M). Some drops may leak from the filter; keep a cloth at hand.
- 2** Remove the dirt by tapping the fuel filter upside-down against a hard surface. **(Never clean it with water!)**
- 3** Reinstall the fuel filter into the heater.

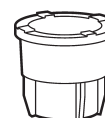

Fuel filter

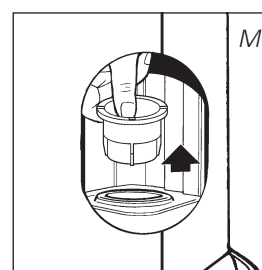

We recommend that you remove dust and stains from time to time with a damp cloth, because otherwise these may cause stains that are hard to remove.



Do not remove any heater components yourself. Always contact your dealer for repairs. When the power cord is damaged, it may only be replaced by an authorised fitter. Use a new cord of the type H05 VV-F.



N STORAGE (END OF THE HEATING SEASON)

At the end of the heating season, you must store the heater in a dust-free place, if possible in its original packaging. Unused fuel cannot be used in the next heating season. We therefore recommend that you burn up all fuel. If there is still some fuel left, do not throw it away, but dispose of it in accordance with the local regulations for the disposal of domestic chemical waste.

Always start the new heating season with fresh fuel. When you start re-using the heater follow the instructions again (*starting from Section A and as specified*).

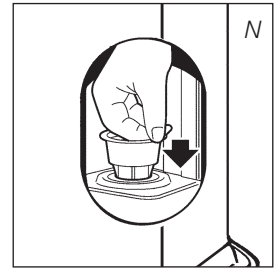

O TRANSPORTATION

Take the following measures to avoid fuel leakage during the transportation of the heater:

Transportation cap 

- 1** Let the heater cool down.
- 2** Remove the removable tank **6** from the heater and remove the fuel filter (*refer to Section M, Fig. M*). Some drops may leak from the filter; keep a cloth at hand. Store the fuel filter and the removable tank outside the heater.
- 3** Place the transportation cap into the position of the fuel filter (Fig. N). Press it tight. The transportation cap will, as much as possible, prevent oil leakage from the heater during transport.
- 4** Always move the heater in an upright position.
- 5** Make the fixed tank empty with a fuel pump before transportation or in case of wrong or dirty fuel. First remove the fuel filter and then insert the fuel pump into the empty fixed tank. Follow the same procedure if the fuel tank contains water.

P SPECIFICATIONS

Ignition	electrical	Dimensions (mm)	width	376
Fuel	paraffin	including base plate:	depth	296
Capacity (kW) max.	3.00		height	428
Capacity (kW) min.	0.80	Accessories:	- manual fuel pump	
Suitable space (m ³)**	48-120	- transportation cap, toyotube adapter		
Fuel consumption (l/hr)*	0.313	Mains	230 V	
			-- AC / 50 Hz	
Fuel consumption (g/hr)*	250	Electrical consumption:		
Burning time per tank (hr)*	17.3	- igniter	320 W	
Capacity removable tank (litres)	5.4	- continuous	13 W	
Weight (kg)	8.0	Fuse rating	250V, 5A	

* At maximum setting ** Specified values are indicative

Q WARRANTY PROVISIONS

Your heater comes with a 48-month warranty starting on the date of purchase. Within this period all defects in material or workmanship will be repaired without any charge. The following provisions shall apply regarding this warranty:

- 1 We expressly dismiss all other claims for damages, including consequential damages.
- 2 Any repairs or replacements of components within the term of warranty will not result in an extension of the term of warranty.
- 3 The warranty shall no longer apply, when the heater has been modified, non-original parts have been used, or when it is repaired by third parties.
- 4 The warranty shall not apply to parts that are subject to normal wear, such as the burner mat, any kind of gasket and the manual fuel pump.
- 5 The warranty shall only apply, when you present the original, dated proof of purchase, provided no changes have been made to it.
- 6 The warranty shall not apply to damages caused by actions not in compliance with the Directions for Use, neglect, and the use of an incorrect type of fuel, or fuel past its use-by date. The use of incorrect fuel can even be dangerous*.
- 7 Transportation costs and the risks involved during the transportation of the heater or heater components shall always be at the expense of the purchaser.



In order to avoid unnecessary costs, we recommend that you always read the 'Directions for Use' carefully first. In case they offer no solution, please take the heater to your dealer for repair.

* Highly inflammable substances may induce uncontrollable burning, causing flames to break out. Should this happen, never try to move the heater, but always switch off the heater immediately. In case of emergency you may use a fire extinguisher, but only a type B extinguisher: a carbon dioxide or powder extinguisher.

R PRODUCT FICHE

(a) Supplier's name/Trademark	TOYOTOMI Europe Sales B.V.
(b) Model	LC-30T
(c) EEC	A
(d) Direct heat output	3.0kW
(e) Indirect heat output	N/A
(f) EEI	94.9%
(g) Useful energy efficiency	100%

(h) Specific precaution For assembly, installation or maintenance instructions, please refer to the operating manual.

S MAIN COMPONENTS

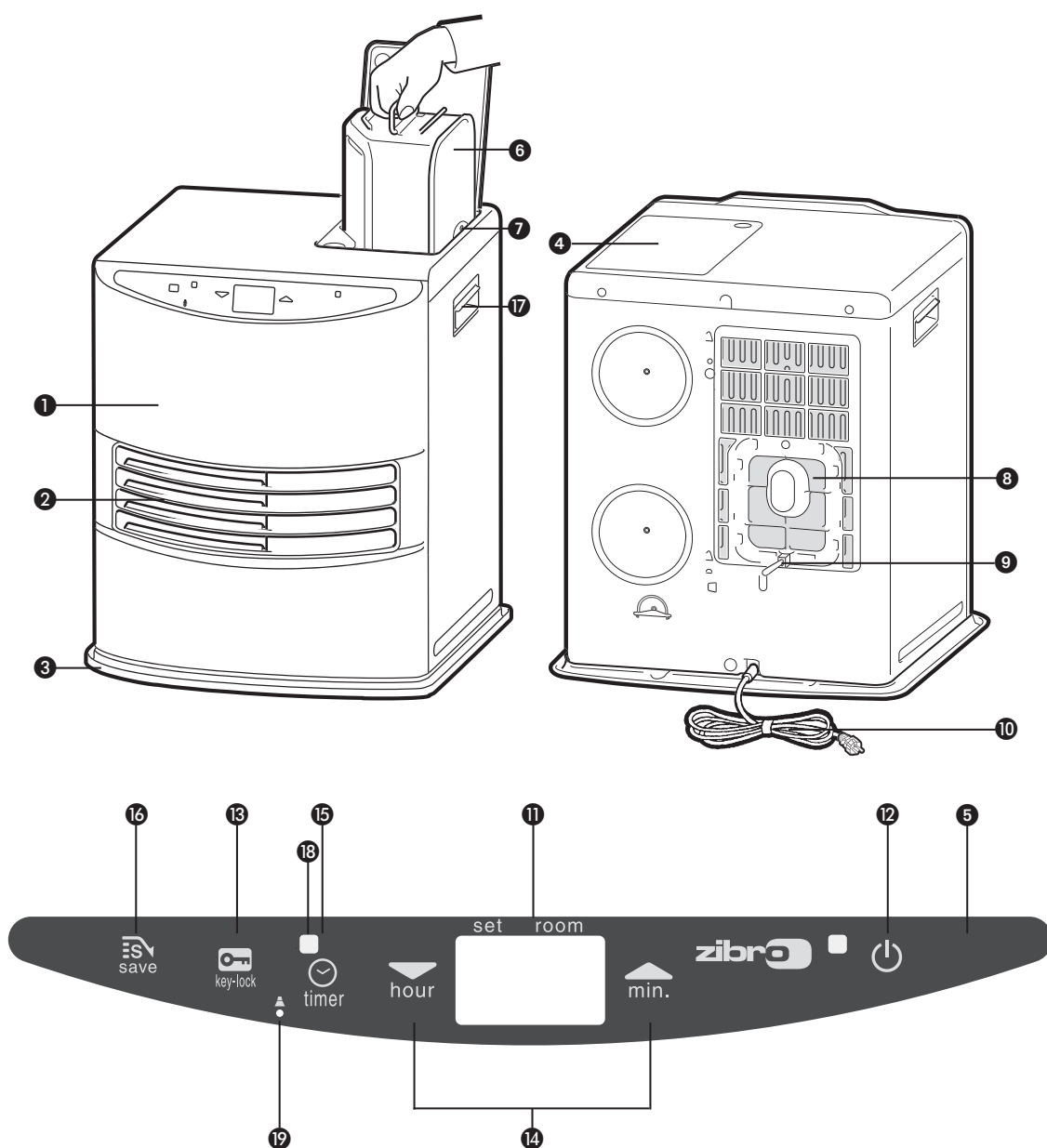

- ① Front plate
- ② Grid
- ③ Base plate
- ④ Lid for removable tank
- ⑤ Operation panel
- ⑥ Removable tank
- ⑦ Fuel gauge removable tank
- ⑧ Vent filter
- ⑨ Thermostat
- ⑩ Plug + cord
- ⑪ Information display
- ⑫ ⏻ key
- ⑬ Childproof lock
- ⑭ Adjustment keys (time and temperature)
- ⑮ Timer
- ⑯ SAVE key
- ⑰ Handle
- ⑱ Timer lamp
- ⑲ Altitude setting button

toyotube

FLUID ENERGY REFILL

TOYOTOMI, leading manufacturer in the world of paraffin heaters introduces the TOYOTUBE, the most convenient way to refill your "Toyotomi made portable heater". Consult our website www.toyotomi.eu, for more information regarding this unique and comfortable "fluid energy refill system".

INSTRUCTION MANUAL TOYOTUBE

We thank you for purchasing the Toyotube, a new innovative concept to refill your paraffin heater. In order to assure the comfortable and safe use of this Toyotube "disposable fuel cartridge", you need to read this instruction manual carefully, on how to install the Toyotube fuel adapter in combination with the Toyotube bottle.

PRECAUTIONS:

- ONLY INSTALL NEW TOYOTUBE BOTTLE, WHEN THE HEATER IS IN SHUT OFF MODE.
- READ INSTRUCTION MANUAL CAREFULLY, HOW TO INSTALL FUEL ACCEPTANCE FITTING (TOYOTUBE FUEL ADAPTER) AND THE TOYOTUBE BOTTLE.
- THE TOYOTUBE BOTTLE CAN ONLY BE USED IN COMBINATION WITH THE DEDICATED TOYOTUBE FUEL ADAPTER.
- ONLY TO BE USED IN COMBINATION WITH TOYOTOMI MADE HEATERS, DO NOT USE WITH HEATERS MADE BY MANUFACTURERS OTHER THAN TOYOTOMI.
- THIS TOYOTUBE BOTTLE CAN NOT BE USED IN COMBINATION WITH ZIBRO HEATERS WITH THE REFERENCE RC 300 / RC 320.
- HOMOLOGATION WITH THE FRENCH NF 128 STANDARD IS STILL PENDING, FOR THIS REASON THE TOYOTUBE BOTTLE CAN NOT BE USED OR SOLD IN FRANCE UNTILL FURTHER NOTICE.
- DO NOT STORE THE TOYOTUBE BOTTLE WITHIN 1,5 M FROM THE HEATER OR ANY OTHER HEAT SOURCE.
- ONLY STORE THE TOYOTUBE BOTTLE IN AN UPWARD STANDING POSITION AND AVOID DIRECT SUNLIGHT.
- DO NOT DISASSEMBLE THE TOYOTUBE BOTTLE TO REFILL IT BY YOURSELF!
ONCE THE TOYOTUBE BOTTLE RUNS OUT OF FUEL, YOU SHOULD DISPOSE OF THE TOYOTUBE BOTTLE AS PLASTIC WASTE (EXPENDABLE PACKAGING).
- DO NOT USE THE TOYOTUBE BOTTLE IN CASE OF DAMAGES OR LEAKAGE!

- 1 Only install a new Toyotube bottle, when the heater has been shut off and cooled down, by pressing the ON/OFF button on an electronic heater and the red button on a wick type heater.



- 2 Open the tank lid and remove the standard "removable metal fuel tank" from the heater.



- 3 Remove the standard "fuel acceptance fitting" and replace it with the special "dedicated" red colored Toyotube fuel adapter.



- 4 Place the Toyotube fuel adapter into the fix fuel reservoir of the heater, when it is installed, press it strongly so it fits tightly in the fuel reservoir of the heater. The Toyotube fuel adapter has a small tab, this part should be positioned at the front side of the heater when it is installed. Check the position of the fuel adapter as indicated by the arrow.

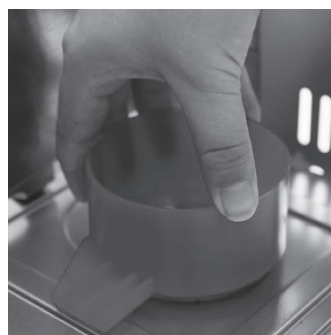
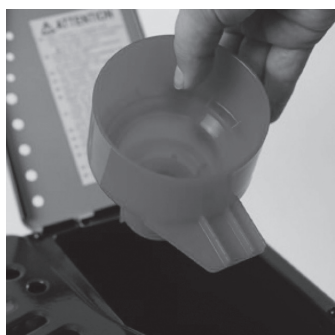

The heater is now ready to use the Toyotube bottle.

(Note: when you install the dedicated Toyotube fuel adapter in the fixed reservoir of the heater in the right way, the connection should be very solid. When it is absolutely necessary to remove the fuel adapter again, this may cause damage to the adapter. Do NOT use a fuel adapter which shows damages, it can't be strongly connected again to the reservoir of the heater, which can cause product failure).

5 How to use the Toyotube bottle:

- 1** Remove the red colored child safe cap, as indicated by the pictogram on top of the cap.
- 2** After removing the cap, a seal will appear. Before use you must remove this seal.
- 3** After removing seal, the bottle valve will appear, the bottle should be in this condition, before it can be set into the heater.
- 4** Make sure the Toyotube fuel adapter is put in a correct way in the reservoir and slide the Toyotube bottle into the heater.



- 6** Slide the Toyotube bottle into the fuel adapter and fix it by gently pushing with your thumb on the bottom of the Toyotube bottle. Your heater is now ready for use, follow the instructions in the manual of your heater regarding ignition (*refer to Section D*).



- 7** Follow the instructions in the manual of your heater regarding extinction (*refer to Section G*). With a wick type heater, the flame will become gradually smaller once the bottle becomes empty. Extinguish the heater and replace the bottle. Once the heater cooled down, you can remove the Toyotube bottle, by grabbing the bottle and turn it slightly. The bottle will pop up automatically and you can remove it from the heater.



Once you use this Toyotube bottle with a wick type heater, made by Toyotomi, the “fuel level indicator” at the front of the heater will always shows orange/red. This is normal, while this sign will only work in combination with the original metallic removable fuel tank.

Please dispose of the Toyotube bottle according to local/national/international regulation for plastic waste. Do NOT disassemble the Toyotube to have it refilled by yourself, this is a non-reusable and expendable packaging.

Grazie per aver scelto un prodotto "TOYOTOMI"!

I prodotti Toyotomi vengono usati da clienti soddisfatti in tutto il mondo. Per garantire un uso agevole e sicuro dei nostri prodotti da clienti di ogni paese, i nostri prodotti soddisfano le norme sulla sicurezza vigenti non solo in Giappone, ma anche in tutti gli altri paesi del mondo in cui operiamo.

Toyotomi concepisce i propri prodotti perché soddisfino le esigenze dei clienti basandosi sulla sua filosofia aziendale: "Sharing joys in daily living". Continueremo le nostre attività di ricerca, sviluppo e realizzazione di prodotti che rientrino nello stile di vita di persone che cercano efficienza, sicurezza e comfort.

Speriamo che godrà del suo apparecchio Toyotomi per anni!

La invitiamo a leggere innanzitutto il presente manuale di istruzioni, per garantire la durata massima dell'apparecchio.

Venga a conoscerci meglio... visiti l'indirizzo www.toyotomi.eu per la nostra gamma completa di prodotti.

1 LEGGERE LE ISTRUZIONI D'USO.



2 IN CASO DI DUBBIO, RIVOLGERSI AL RIVENDITORE.

3 PRIMA DI INIZIARE A LEGGERE, CONSULTARE LA LISTA DEI COMPONENTI PRINCIPALI IN ULTIMA PAGINA.

OSSERVAZIONI SULL'USO GENERALE

Qui di seguito vengono descritte in generale le operazioni da compiere per l'uso delle stufe portatili. Per maggiori dettagli si prega di fare riferimento alle istruzioni d'uso.

Per le istruzioni di Toyotube fare riferimento alla sezione T del manuale.

- 1** Togliere tutti i materiali dell'imballaggio (cfr. capitolo A, fig. A).
- 2** Riempire il serbatoio estraibile ⑥ (cfr. capitolo B, fig. C).
- 3** Inserire la spina nella presa.
- 4** Accendere la stufa con il pulsante  ⑫ (cfr. capitolo D).
- 5** Se necessario, modificare la temperatura desiderata con gli appositi pulsanti (cfr. capitolo E).
- 6** Spegnerla stufa premendo il tasto  ⑫.

- Per evitare il rischio di un incendio, il serbatoio deve essere riempito dopo aver spento la stufa oppure in una stanza diversa da quella in cui la stufa è in funzione.
- Assicurarsi sempre che il serbatoio venga accuratamente richiuso dopo il rabbocco effettuato a distanza di sicurezza da ogni fonte di calore o fiamme libere (cfr. capitolo B).
- La prima volta, durante la combustione, la stufa avrà quel particolare odore di 'nuovo'.
- Stoccare tutti i contenitori di combustibile provvisti dei loro tappi e sigilli originali in luogo fresco e non esposto alla luce.
- Il combustibile invecchia. Cominciare ogni stagione fredda con nuovo combustibile.
- Usare solo combustibile liquido per stufe portatili di alta qualità e senza acqua, in conformità con le direttive locali (TOYOTOMI combustibile).
- Se si passa ad un'altra marca o tipo di combustibile, fare bruciare dapprima la stufa fino a che non vi è più traccia del vecchio combustibile.

OSSERVAZIONI GENERALI

VENTILARE SEMPRE SUFFICIENTEMENTE

Prima di usare l'apparecchiatura, leggere attentamente il presente manuale e conservarlo come riferimento futuro. Installare questo dispositivo soltanto quando è conforme con la legislazione, le ordinanze e gli standard locali/nazionali. Questo prodotto è destinato a essere usato come riscaldatore nelle case ad uso residenziale ed è idoneo esclusivamente all'uso in luoghi asciutti, in normali condizioni domestiche, all'interno di soggiorni, cucine e garage. Per un riscaldamento confortevole e sicuro, assicurarsi che nell'ambiente ci sia sufficiente ventilazione.

NOTA: Per evitare che la stufa si spenga improvvisamente durante il funzionamento, si consiglia di tenere una finestra o una porta leggermente aperta.

Per ogni modello occorre uno spazio minimo in cui la stufa può essere usata in modo sicuro, senza che sia necessaria una ventilazione supplementare (cfr. capitolo P). Se lo spazio è più piccolo di quello indicato, occorre sempre aprire leggermente una finestra o una porta (2,5 cm). È importante che in tutti gli ambienti in cui si usa la stufa vi sia una presa d'aria sufficiente ed un'efficiente uscita per il ricambio dell'aria (entrambe le aperture devono avere una sezione Diagonale minima di 50 cm².)

Consigliamo di eseguire queste operazioni anche in una stanza altamente isolata o priva di correnti d'aria e/o che si trova ad una certa altitudine. Non usare la stufa portatile in cantine o altri spazi sotterranei.

Non sono ammesse modifiche al sistema di sicurezza, in quanto tali interventi inficiano la garanzia. In caso di dubbi rivolgersi al concessionario di zona.

SOLO PER LA FRANCIA: la stufa è stata progettata per funzionare esclusivamente con combustibile indicato per apparecchi di riscaldamento portatili funzionanti a combustibile liquido, come previsto dai Decreti dell'25-06-2010 e 18-07-2002. L'utilizzo di combustibili diversi è vietato. Rivolgersi al concessionario di zona per gli indirizzi dei nostri rivenditori di combustibile. La stufa a combustibile liquido è un apparecchio di riscaldamento supplementare, e non va considerata una fonte di calore per impieghi continuativi/permanenti.

SOLO PER IL REGNO UNITO: Usare esclusivamente combustibile a base di paraffina della Classe C1 in osservanza a BS2869; Parte 2, o prodotto equivalente.

L'utilizzatore deve attenersi alle seguenti prescrizioni per un uso appropriato dell'apparecchio:

NON

- utilizzare la stufa portatile a combustibile liquido nella roulotte, in barca e nella cabina di un veicolo.
- utilizzare la stufa portatile a combustibile liquido in ambienti non sufficientemente ventilati (visionare la scheda delle caratteristiche per le dimensioni minime dell'ambiente da riscaldare), in vani interrati e/o ad altitudini superiori ai 1900 metri.
- modificare i dispositivi di sicurezza della stufa.

L'impiego di questo tipo di riscaldamento in luoghi pubblici è regolamentato e richiede appositi permessi. Informarsi in precedenza sulle relative formalità.

IL COMBUSTIBILE GIUSTO

La stufa portatile è stata progettata per l'uso di un combustibile liquido per stufe portatili di alta qualità, puro senza acqua, che assicura una combustione pulita ed ottimale (TOYOTOMI combustibile). Un combustibile di qualità inferiore può causare i seguenti problemi:

- maggiore rischio di guasti
- combustione insufficiente
- durata limitata della stufa
- fumo e/o odore cattivo
- accumulo sulla griglia o sul rivestimento.

Il combustibile giusto è quindi essenziale per un uso sicuro, efficiente e confortevole della stufa.

Non sono coperti dalla garanzia i danneggiamenti e/o difetti di funzionamento dell'apparecchio causati dall'utilizzo di un combustibile non idoneo.

Consultare sempre il sito www.toyotomi.eu per la scelta del combustibile adatto alla stufa.



Solo con il combustibile giusto si è certi di un uso sicuro, efficiente e confortevole della stufa.

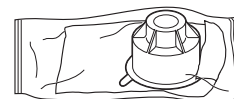

Questo tappo di trasporto si trova nella scatola. Serve per trasportare la stufa senza problemi dopo l'uso. Conservare con cura!

ISTRUZIONI D'USO

A INSTALLAZIONE DELLA STUFA

- 1 Estrarre con cautela la stufa dalla scatola e controllare il contenuto. Oltre alla stufa, devono essere presenti i seguenti componenti:
 - una pompa a sifone per il combustibile
 - un tappo di trasporto
 - un adattatore per Toyotube
 - le istruzioni d'uso

Conservare la scatola ed il materiale d'imballaggio (fig. A) per l'immagazzinaggio e/o il trasporto.

- 2 Aprire il coperchio del serbatoio estraibile ④ e togliere il pezzo di cartone.
- 3 Riempire il serbatoio estraibile come indicato nel capitolo B.
- 4 Il pavimento deve essere robusto e perfettamente piano. Spostare la stufa, qualora questa non sia in posizione perfettamente orizzontale. Non cercare di correggere la posizione mettendo sotto la stufa libri o altro materiale.
- 5 Inserire la spina ⑩ nella presa (da 230 Volt - AC/50 Hz) e regolare il tempo corretto con gli appositi pulsanti di regolazione ⑭ (cfr. capitolo C).
- 6 Adesso la stufa è pronta per l'uso.

IMPOSTAZIONE ALTITUDINE

- 1 Se il dispositivo di riscaldamento è utilizzato ad un'altitudine compresa tra gli 800 e i 1300 m, usare la modalità altitudine 1. Premere il pulsante di altitudine ⑲ con l'astina sottile e collegare contemporaneamente la presa. Sul display comparirà "1 ▲".
- 2 Se il dispositivo di riscaldamento è utilizzato ad un'altitudine compresa tra gli 1300 e i 1900 m, usare la modalità altitudine 2. Dopo aver impostato la modalità altitudine 1, premere il pulsante altitudine ⑲ con l'asticella e collegare di nuovo contemporaneamente la presa. Sul display comparirà "2 ▲".
- 3 Disattivare la modalità altitudine premendo il pulsante di altitudine ⑲ e collegando contemporaneamente la presa, dopo aver impostato la modalità altitudine 2. Sul display comparirà "0" e "▲" scomparirà.

NOTA: Quando è impostata la modalità altitudine 1, il segnale di altitudine "▲" sarà acceso sul display. Quando la modalità è impostata la modalità altitudine 2, il segnale di altitudine "▲" lampeggerà.

NOTA: In caso di interruzione dell'alimentazione o scollegamento del dispositivo di riscaldamento, l'impostazione di altitudine rimarrà impostata.

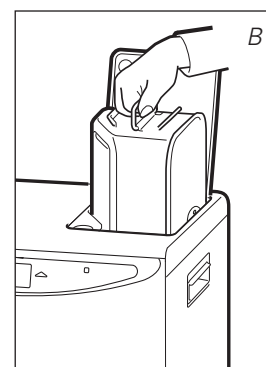
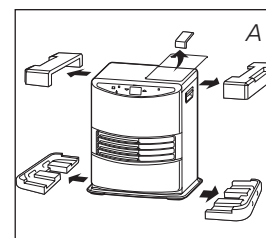

! Non usare la stufa ad un'altezza superiore a 1900 m sul livello del mare.

REGOLAZIONE INTENSITA' SONORA

Su questo dispositivo è possibile impostare il volume dei suoni. L'impostazione iniziale sarà su livello Alto.

- 1 Premere il pulsante SALVA ⑮ e tenere premuto per più di 3 secondi. In questo modo il volume passerà da Alto a Basso.
- 2 Premere il pulsante SALVA ⑮ e tenere premuto di nuovo per più di 3 secondi. In questo modo il volume passerà da Basso a Alto.

NOTA: Il livello di volume può solo essere Alto o Basso, ma i suoni di allarme del dispositivo sono sempre impostati su Alto.

NOTA: Quando il dispositivo di riscaldamento è stato scollegato in caso di interruzione dell'alimentazione, il volume tornerà sulla sua impostazione iniziale, e cioè su Alto.

B RIFORNIMENTO DEL COMBUSTIBILE

Non riempire il serbatoio estraibile nello spazio abitativo, ma in un luogo più adatto (una parte di combustibile può sempre fuoriuscire). Compiere le seguenti operazioni:

- 1 Assicurarsi che la stufa sia spenta.
- 2 Aprire il coperchio ed estrarre il serbatoio dalla stufa (fig. B). Appoggiare il serbatoio (tappo in alto, maniglia sul pavimento) e svitare il tappo (fig. C).
NOTA: Il serbatoio può gocciolare leggermente.
- 3 Riempire il serbatoio amovibile usando una pompa per combustibile (fare riferimento alle istruzioni uso della pompa). Assicurarsi che questa sia più in alto rispetto al serbatoio estraibile (fig. D). Il tubo flessibile nervato deve essere inserito nell'apertura del serbatoio estraibile.
- 4 Durante il rifornimento, fare attenzione all'indicatore del combustibile nel serbatoio estraibile (fig. E). Se questo è pieno, interrompere il rifornimento. Non riempire mai troppo il serbatoio, soprattutto se il combustibile è molto freddo (il combustibile fuoriesce se diventa caldo).
- 5 Lasciare scorrere di nuovo il combustibile ancora presente nella pompa verso la latta e rimuovere la pompa facendo molta attenzione. Avvitare con cura il tappo sul serbatoio. Asciugare eventuali tracce di combustibile.
- 6 Controllare che il tappo del serbatoio sia dritto e ben avvitato. Porre nuovamente il serbatoio estraibile nella stufa (con il tappo verso il basso). Chiudere il coperchio.

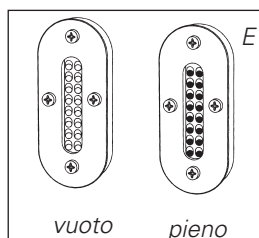
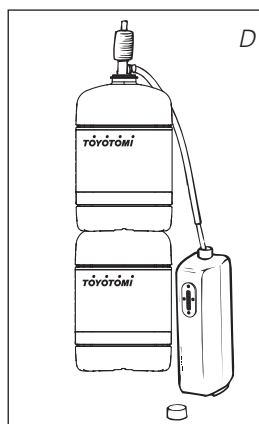
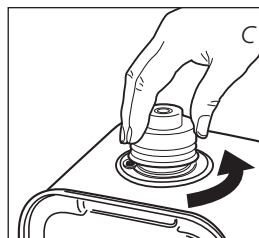

F: Nel momento in cui i quattro numeri smettono di lampeggiare, la stufa è stata programmata secondo i dati impostati.

C REGOLAZIONE DELL'OROLOGIO

Si può regolare l'ora esatta solo se la spina è inserita nella presa e la stufa è spenta. Per regolare l'ora si usano i pulsanti di regolazione 14. Dapprima premere uno dei due pulsanti per attivare la funzione (i quattro numeri 11 iniziano a lampeggiare). In seguito regolare l'ora con il pulsante sinistro (▼hour) ed i minuti con il pulsante destro (▲min.) Premendo una volta sola, si aumenta gradualmente il valore. Se si tiene premuto il pulsante, il valore continua ad aumentare, fino a che il pulsante non viene rilasciato. Dopo circa 10 secondi la quattro numeri smette di lampeggiare e la regolazione è completa (fig. F). 5 Minuti dopo che la stufa è stata spenta, scompare l'informazione che era sul display e la stufa rimane in "stand-by". Premendo un pulsante qualsiasi, appare di nuovo l'informazione sul display.

! Quando la stufa è stata disconnessa dall'alimentazione elettrica (o dopo un'interruzione di corrente), bisogna impostare nuovamente l'orologio.

D ACCENSIONE DELLA STUFA

Una stufa nuova provoca sempre all'inizio un odore particolare. Per tale motivo, assicurarsi che vi sia una ventilazione sufficiente.

! Accendere sempre la stufa con l'ausilio del pulsante 12. Non usare mai fiammiferi o accendini.

Per accendere la stufa, basta premere il pulsante 12, la spia di accensione comincia a lampeggiare, per indicare che l'accensione è in corso. Occorre attendere qualche minuto. Una volta accesa la stufa, la spia di accensione rimane rossa. Sul display 11 appaiono due cifre. Dalla spia luminosa che si trova a lato si può vedere che i numeri si riferiscono alla temperatura (fig. G). Sotto ROOM viene indicata la temperatura attuale, mentre sotto SET si legge la temperatura regolata. Quest'ultimo valore può essere modificato con l'ausilio degli appositi pulsanti (cfr. capitolo E). Prima di accendere la stufa controllare se nel serbatoio estraibile vi è una quantità sufficiente di combustibile.

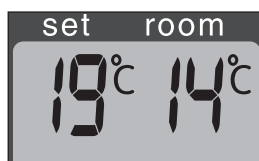

G: A sinistra la temperatura desiderata, a destra la temperatura misurata.

E REGOLAZIONE DELLA TEMPERATURA DESIDERATA

La temperatura regolata può essere modificata solamente se la stufa è accesa, facendo uso degli appositi pulsanti 14. Premere dapprima uno dei pulsanti per attivare la funzione (il simbolo °C 11 iniziano a lampeggiare). In seguito, si può aumentare la temperatura desiderata premendo il pulsante destro (▲min.), oppure diminuirla premendo il pulsante sinistro (▼hour). Dopo circa 10 secondi la spia luminosa smette di lampeggiare e la regolazione è completa (fig. G). La temperatura può essere regolata su un valore minimo di 6°C ed un valore massimo di 28°C. Dopo circa 10 secondi il simbolo °C smettono di lampeggiare indicando che la stufa è stata programmata.

F USO DEL TIMER

Con il timer si può fare accendere la stufa ad una determinata ora, impostata in precedenza. Per impostare il timer, occorre regolare dapprima l'ora esatta (cfr. capitolo C); inoltre, la stufa deve essere spenta. Procedere come descritto qui di seguito:

- 1 Premere il pulsante 12 e subito dopo il pulsante del TIMER 15. La spia del TIMER 18 e i quattro numeri 11 iniziano a lampeggiare.
- 2 Regolare l'ora in cui la stufa deve accendersi, con l'ausilio degli appositi tasti N. Il tasto sinistro (▼hour) è per le ore, il tasto destro (▲min.) per i minuti (intervalli di 5 minuti).
- 3 Dopo circa 10 secondi compare nuovamente l'ora nei quattro spazi digitali e la spia del TIMER 18 si accende, indicando che la funzione del timer è stata attivata (fig. H).
- 4 Il timer fa sì che la temperatura del locale arrivi all'incirca alla temperatura desiderata, all'ora indicata.

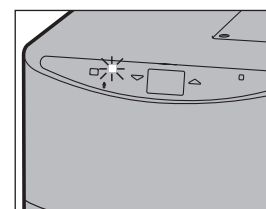

H: La spia luminosa di controllo TIMER indica che la funzione del timer è attiva.

! Per spegnere la stufa e farla accendere con il timer, basta premere il pulsante TIMER (cfr. capitolo G).

Per cancellare la regolazione del timer, premere una volta sul pulsante 12.

G PER SPEGNERE LA STUFA

Per spegnere la stufa si può procedere in due modi:

- 1 Premere il pulsante 12. Il display passa allora su CLOCK ed entro un minuto la fiamma si spegne.
- 2 Quando si vuole spegnere la stufa e riaccenderla in seguito con il timer, premere il pulsante TIMER 15. In questo modo, non solo la stufa si spegne, ma viene attivata, nel contempo, la funzione del timer. Può si modificare l'ora desiderata con gli appositi tasti 14 (cfr. capitolo F).

H INFORMAZIONI PRESENTI SUL DISPLAY

Il display ① non indica solamente l'ora e la temperatura (regolate) (cfr. capitolo C, E ed F), ma comunica anche eventuali errori. Il codice sul display indica il guasto:

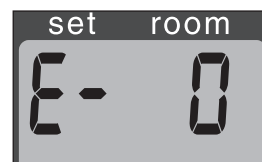

In caso di guasto sul display viene indicato il problema.

CODICE D'INFORMAZIONI

E - 0	La temperatura interna alla stufa è troppo alta.
F - 0	Tensione di rete interrotta.
E - 1	Termostato guasto.
F - 1	Bruciatore-termostato guasto.
E - 2	Problemi di accensione.
E - 23	Riaccendere immediatamente il riscaldamento quando si spegne.
E - 5	Sicurezza antiribaltamento.
E - 6	Combustione cattiva.
E - 7	Temperatura del locale superiore ai 32°C.
E - 8	Motore della ventola guasto.
E - 81	Frequenza anomala.
E - 9	Filtro dell'aria sporco, o Pompa del combustibile sporca.
65 Hr	La stufa è rimasta accesa ininterrottamente per un periodo di 65 ore e si è spenta automaticamente.
-- : -- +	Combustibile esaurito.
-- : -- +	Insufficiente ventilazione.

AZIONE

Far raffreddare e riaccendere la stufa.
Accendere nuovamente la stufa.
Contattare il rivenditore.
Contattare il rivenditore.
Contattare il rivenditore.
Attendere ca. 30 sec. e riaccenderlo dopo aver reinserito la spina.
Accendere nuovamente la stufa.
Contattare il rivenditore.
Se necessario, accendere nuovamente la stufa.
Contattare il rivenditore.
Inserire nuovamente la spina nella presa.
Contattare il rivenditore.
Pulire i filtri.
Contattare il rivenditore.
Riaccendere la stufa.
Riempire il serbatoio estraibile.
Migliorare la ventilazione.

Rivolgersi sempre al concessionario in caso di una qualsiasi anomalia segnalata in precedenza, e /o se un errore continua a ripetersi anche dopo aver fatto ricorso ai precedenti rimedi.

DISATTIVAZIONE AUTOMATICA

Questa stufa è dotata di un sistema di sicurezza che la fa spegnere automaticamente dopo 65 ore di funzionamento ininterrotto. Ecco ciò che apparirà sul display: **65 Hr**. Se lo si desidera è possibile riaccendere la stufa premendo il pulsante ⑫ (vedi capitolo D).



SISTEMA DI PULIZIA AUTOMATICA

Nel caso in cui la stufa rimanga accesa ininterrottamente per due ore alla massima intensità, si innescherà automaticamente la procedura di autoripulitura del bruciatore che verrà contemporaneamente segnalata sul display a partire dal codice **CL:05** fino a **CL:01**. Questa procedura durerà 5 minuti, durante i quali la stufa funzionerà alla sua minima intensità. Quando il bruciatore sarà ripulito, la stufa ritornerà automaticamente alla posizione iniziale di massima intensità.



I DISPOSITIVO DI SICUREZZA

Il dispositivo di sicurezza serve a prevenire che un bambino modifichi involontariamente le regolazioni della stufa. Mentre è accesa, la stufa può solamente venire spenta. Quando la stufa è già spenta, il dispositivo di sicurezza previene che venga accesa involontariamente. Per attivare il dispositivo di sicurezza tenere premuto l'apposito pulsante 13 per più di 3 secondi. La spia KEY-LOCK  appare sul display informativo (fig. I) per indicare che è attiva la funzione sicurezza per i bambini. Per disattivare il dispositivo tenere premuto ancora una volta il pulsante KEY-LOCK per più di 3 secondi.

J USO CORRETTO DELLA FUNZIONE 'SAVE'

Con la funzione 'SAVE' si può stabilire un valore massimo della temperatura. Se la funzione è attivata, la stufa si spegne automaticamente quando la temperatura della camera supera di 3°C la temperatura regolata. In seguito, quando la temperatura della camera torna al valore impostato, la stufa si riaccende automaticamente. Per attivare la regolazione 'SAVE' premere l'apposito pulsante 16. La spia luminosa di controllo SAVE si accende (fig. J). Premendo ancora una volta il pulsante 'SAVE', si disattiva di nuovo la funzione.



I: Quando la spia  si illumina sul display informativo, significa che è attiva la funzione di sicurezza per i bambini.



J: Se la spia luminosa SAVE si accende, la stufa si accende e si spegne automaticamente, per rimanere entro una determinata temperatura.

! Per mantenere più o meno costante la temperatura regolata, anche senza la funzione 'SAVE', la stufa modifica la propria capacità di riscaldamento. 'SAVE' è una modalità che permette di risparmiare combustibile e che può essere usata quando il locale è vuoto o per impedire che una stanza geli.

K LA SPIA 'FUEL'

Nel momento in cui appare la spia del combustibile, la stufa può ancora funzionare per dieci minuti. Il tempo rimasto lo si può leggere sul display 11 (fig. K).

Rimuovere il serbatoio del combustibile e riempirlo fuori dalla stanza (cfr. capitolo B). Ogni due minuti si ode anche un segnale di avvertimento, che indica che occorre riempire il serbatoio estraibile. Se il serbatoio non viene riempito, la stufa si spegne automaticamente. Anche in questo caso si ode un segnale di avvertimento. Quando il combustibile sarà terminato, la spia del combustibile lampeggerà come lampeggeranno anche quattro linee sul display informativo. Per fermarle, basta premere una volta il pulsante  12. Se il combustibile nella stufa è completamente esaurito, dopo aver riempito il serbatoio estraibile, occorre attendere qualche minuto, prima che la stufa sia nuovamente pronta per l'uso.



K: Quando appare la spia FUEL, verranno mostrati sul display informativo i minuti di funzionamento che ancora rimangono alla stufa in base alla quantità di combustibile rimasta nel serbatoio.

L LA SPIA 'VENT'

Quando la spia VENT inizia a lampeggiare, significa che la stanza non è sufficientemente areata (fig. L). La stufa si spegnerà automaticamente. Se dopo avere areato l'ambiente, la stufa continua ad lampeggiare VENT, è necessario contattare il rivenditore.

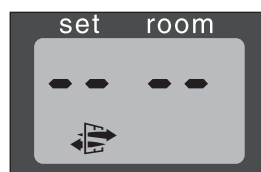

L: La spia VENT lampeggiante significa che è necessario aerare maggiormente l'ambiente.

M MANUTENZIONE

Prima di procedere alla manutenzione, occorre spegnere la stufa e farla raffreddare. In seguito staccare la spina dalla presa. La stufa richiede una manutenzione minima. Tuttavia, ogni settimana occorre pulire il filtro del ventilatore 8 con un aspirapolvere; inoltre occorre pulire la griglia 2 con un panno.

Controllare periodicamente anche il filtro del combustibile:

- 1 Togliere il serbatoio estraibile 6 dalla stufa ed estrarre il filtro del combustibile (fig. M). Il filtro può gocciolare; tenere un panno a portata di mano.
- 2 Capovolgere il filtro e picchiettarlo su una superficie rigida per togliere completamente lo sporco. **(Non pulirlo mai con acqua!)**
- 3 Installare nuovamente il filtro del carburante nella stufa.

Si consiglia di rimuovere per tempo polvere e macchie con un panno umido, altrimenti possono formarsi macchie difficili da rimuovere.

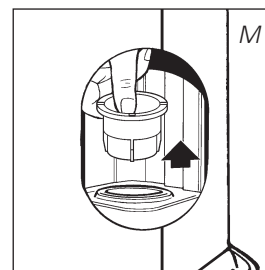
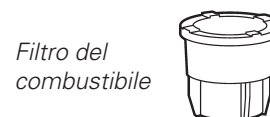

! Non smontare i componenti della stufa. In caso di riparazione, contattare sempre il rivenditore. Se il cavo dell'elettricità è danneggiato, deve essere sostituito con un cavo di tipo H05 VV-F solamente da un elettricista autorizzato.



N IMMAGAZZINAGGIO (FINE DELLA STAGIONE FREDDA)

Il combustibile rimasto non può più essere usato. Bruciarlo completamente. Se ne rimane, non gettarlo via, ma smaltirlo conformemente alle direttive locali vigenti per i rifiuti chimici. In ogni caso cominciare la nuova stagione fredda con combustibile nuovo. Quando si riaccende la stufa seguire nuovamente le istruzioni (come riportate a partire dal capitolo A).

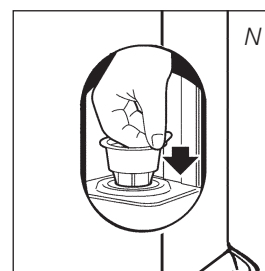

O TRASPORTO

Per evitare che la stufa perda combustibile durante il trasporto, occorre prendere le seguenti precauzioni:

- 1 Lasciare raffreddare la stufa.
- 2 Togliere il serbatoio estraibile 6 dalla stufa e rimuovere il filtro del combustibile (cfr. capitolo M, fig. M). Questo può perdere qualche goccia di combustibile; tenere un panno a portata di mano. Conservare il filtro ed il serbatoio estraibile al di fuori della stufa.
- 3 Mettere il tappo per il trasporto al posto del filtro (fig. N) e premerlo bene. Il tappo di spostamento serve a prevenire nei limiti del possibile perdite di olio dalla stufa durante il trasporto.
- 4 Trasportare la stufa sempre in posizione eretta.
- 5 Svuotare il serbatoio fisso, utilizzando una pompa per combustibile, prima di uno spostamento o in caso di utilizzo di combustibile non idoneo o contaminato. Staccare innanzitutto il filtro del combustibile ed inserire successivamente la pompa nel serbatoio fisso vuoto. Seguire la stessa procedura qualora nel serbatoio del combustibile vi sia acqua.

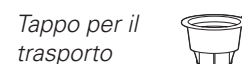

P SPECIFICHE

Accensione	elettrica	Dimensioni con (mm)	larghezza	376
Combustibile	petrolio	(con piastra inferiore)	profondità	296
Capacità (kW) mas.	3,00		altezza	428
Capacità (kW) min.	0,80	Accessori	Pompa a sifone per il carburante	
Spazio adatto (m ³)**	48-120	Tappo per il trasporto, un adattatore per Toyotube		
Consumo di combustibile (l/ora)*	0,313	Tensione di rete	230 V	
				-- AC / 50 HZ
Consumo di combustibile (g/ora)*	250	Consumo:		
Durata del combustibile per serbatoio (ora)*	17,3	- accensione elettrica	320 W	
Volume serbatoio estraibile (litri)	5,4	- continuo	13 W	
Peso (kg)	8,0	Amperaggio fusibile	250V, 5A	

* Con regolazione al massimo ** I valori riportati sono indicativi

Q CONDIZIONI DELLA GARANZIA

La stufa ha una garanzia di 48 mesi a partire dalla data d'acquisto. Entro questo periodo tutti i guasti imputabili ai materiali ed alla produzione vengono riparati gratuitamente. Le condizioni sono le seguenti:

- 1 La Toyotomi Europe Sales B.V. rifiuta esplicitamente tutti gli accordi relativi a rimborso dei danni, compreso il rimborso di danni sorti in seguito a guasti.
- 2 La riparazione o la sostituzione delle parti entro il termine di garanzia non implica un prolungamento della garanzia stessa.
- 3 La garanzia viene considerata nulla qualora siano state apportate delle modifiche, qualora siano state montate delle parti non originali o qualora siano state effettuate delle riparazioni alla stufa da parte di terzi.
- 4 Le parti normalmente sottoposte ad usura, come lo stuoino di combustione, qualsiasi tipo di guarnizione e la pompa a sifone per il combustibile, non sono comprese nella garanzia.
- 5 La garanzia vale esclusivamente se l'utente è in possesso della ricevuta d'acquisto originale, datata, alla quale non siano state apportate modifiche o correzioni.
- 6 La garanzia viene considerata nulla in caso di danni sorti in seguito ad azioni non conformi alle istruzioni d'uso, in seguito a negligenza ed in seguito all'uso di combustibile del tipo sbagliato o vecchio. L'uso di combustibile sbagliato può anche costituire un pericolo*.
- 7 Le spese di spedizione ed i rischi che la spedizione della stufa o delle parti comporta sono sempre a carico dell'acquirente.



Per prevenire spese inutili, si consiglia dapprima di consultare con attenzione le istruzioni d'uso. Qualora queste non offrano alcuna soluzione al problema, portare la stufa dal rivenditore per la riparazione.

* Le sostanze leggermente infiammabili possono portare ad una combustione non controllabile, e conseguentemente alla formazione di fiamme pericolose. In tal caso, non cercare mai di spostare la stufa, ma spegnerla immediatamente. In caso d'emergenza si può fare uso di un estintore, esclusivamente del tipo B: estintore a polvere o ad acido carbonico.

R SCHEDA PRODOTTO

(a) Nome / Marchio del fornitore	TOYOTOMI Europe Sales B.V.
(b) Modello	LC-30T
(c) Classe di efficienza energetica	A
(d) Potenza termica diretta	3.0kW
(e) La potenza termica indiretta	N/A
(f) Indice di efficienza energetica	94.9%
(g) Efficienza utile	100%
(h) Eventuali precauzioni	Per istruzioni di installazione e manutenzione vi preghiamo di fare riferimento al manuale prodotto.

S COMPONENTI PRINCIPALI

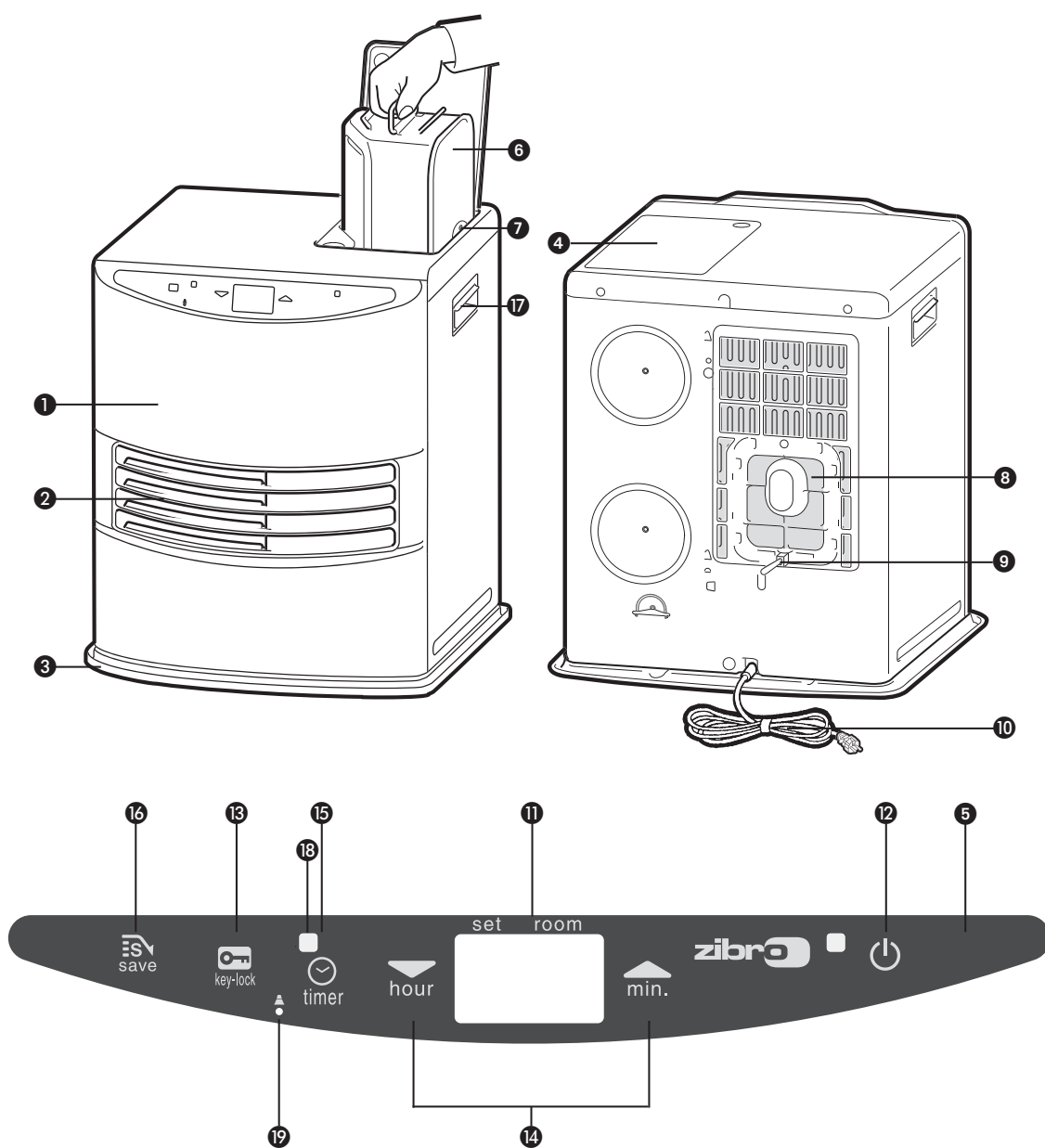

- 1 Piastra anteriore
- 2 Griglia
- 3 Piastra inferiore
- 4 Coperchio serbatoio estraibile
- 5 Pannello di controllo
- 6 Serbatoio estraibile
- 7 Indicatore del combustibile nel serbatoio estraibile
- 8 Filtro del ventilatore
- 9 Termostato
- 10 Spina + cavo
- 11 Display delle informazioni
- 12 Tasto
- 13 Dispositivo di sicurezza
- 14 Tasti di regolazione (ora e temperatura)
- 15 Timer
- 16 Tasto SAVE
- 17 Manico
- 18 Spia del timer
- 19 Pulsante impostazione altitudine

toyotube

FLUID ENERGY REFILL

TOYOTOMI, produttore leader nel mondo di stufe a paraffina, presenta TOYOTUBE, il modo più conveniente per ricaricare la tua "Stufa portatile Toyotomi". Consultate il nostro sito web www.toyotomi.eu, per ulteriori informazioni su questo ed unico ed innovativo "sistema di ricarica rapida per stufe".

MANUALE ISTRUZIONI TOYOTUBE

Vi ringraziamo per aver acquistato Toyotube, un nuovo concetto innovativo per ricaricare la vostra stufa a paraffina. Al fine di garantire l'uso comodo e sicuro di questa "cartuccia di combustibile usa e getta" Toyotube, è necessario leggere attentamente questo manuale di istruzioni, su come installare l'adattatore per carburante Toyotube in combinazione con il flacone Toyotube.

AVVERTENZE:

- INSTALLARE LA NUOVA BOTTIGLIA DI TOYOTUBE, SOLO QUANDO LA STUFA È SPENTA.
- LEGGERE ATTENTAMENTE IL MANUALE DI ISTRUZIONI, COME INSTALLARE IL RACCORDO DI ACCETTAZIONE DEL COMBUSTIBILE (ADATTATORE TOYOTUBE) E LA BOTTIGLIA DEL TOYOTUBE.
- LA BOTTIGLIA TOYOTUBE PUO ESSERE UTILIZZATA SOLO IN ABBINAMENTO CON L'ADATTATORE PER COMBUSTIBILE DEDICATO.
- TOYOTUBE PUO ESSERE UTILIZZATO SOLO IN COMBINAZIONE CON STUFE TOYOTOMI, NON UTILIZZARE CON STUFE REALIZZATE DA ALTRI PRODUTTORI.
- QUESTA BOTTIGLIA DI TOYOTUBE NON PUO ESSERE UTILIZZATA IN ABBINAMENTO A STUFE ZIBRO MODELLO RC 300 / RC 320.
- L'OMOLOGAZIONE FRANCESE NF 128 STANDARD È ANCORA IN ATTESA DI ESSERE RATIFICATA, PER QUESTO MOTIVO LA BOTTIGLIA DI TOYOTUBE NON PUO ESSERE UTILIZZATA O VENDUTA IN FRANCIA.
- NON CONSERVARE LA BOTTIGLIA DEL TOYOTUBE ENTRO 1,5 M DALLA STUFA O DA ALTRE SORGENTI DI CALORE.
- CONSERVARE LA BOTTIGLIA DI TOYOTUBE IN POSIZIONE DIRITTA ED EVITATE DI ESPORLA AL SOLE.
- NON SMONTARE LA BOTTIGLIA TOYOTUBE PER RIEMPIRLA DA SOLI! UNA VOLTA CHE LA BOTTIGLIA DEL TOYOTUBE E' VUOTA È NECESSARIO SMALTIRE LA BOTTIGLIA DEL TOYOTUBE COME RIFIUTI DI PLASTICA.
- NON UTILIZZARE LA BOTTIGLIA DEL TOYOTUBE IN CASO DI DANNI O PERDITE!

- 1** Installare una nuova bottiglia Toyotube solo quando la stufa è stata spenta e raffreddata, premendo il pulsante ON / OFF sulla stufa elettronica e il pulsante rosso sulle stufe a stoppino.



- 2** Aprite il coperchio del serbatoio e rimuovete il "serbatoio del combustibile" della stufa.



- 3** Rimuovete il "filtro carburante" standard e sostituitelo con lo speciale adattatore dedicato "Toyotube rosso"



- 4** Posizionare l'adattatore Toyotube nel serbatoio del carburante "fisso" della stufa, quando è installato, premerlo forte in modo che si inserisca perfettamente nel serbatoio del combustibile. L'adattatore Toyotube ha una piccola linguetta, questa parte deve essere posizionata sul lato anteriore della stufa quando è installato. Controllate la posizione dell'adattatore come indicato dalla freccia.

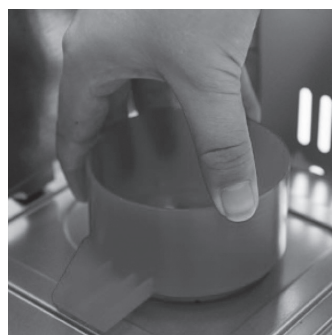
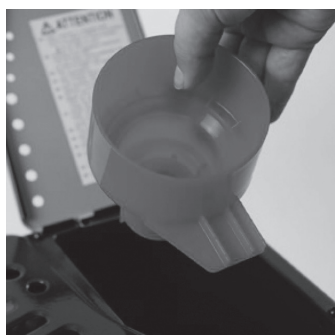

la stufa è ora pronta per utilizzare la bottiglia Toyotube.

(Nota: una volta inserito correttamente l'adattatore Toyotube nel serbatoio fisso della stufa, l'incastro sarà solido. Qualora fosse necessario rimuovere l'adattatore, vi invitiamo a farlo delicatamente e per gradi, poiché una forte trazione potrebbe danneggiare il filtro stesso. NON usare l'adattatore qualora mostri segni di danneggiamento, potrebbe causare malfunzionamenti).

5 Come usare la bottiglia di Toyotube:

- 1** Togliere il cappuccio di sicurezza per bambini di colore rosso, come indicato dal pittogramma sulla parte superiore del tappo.
- 2** Dopo aver rimosso il cappuccio, apparirà un sigillo. Prima dell'uso è necessario rimuovere questo sigillo.
- 3** Dopo aver rimosso il sigillo, comparirà la valvola della bottiglia, il flacone dovrebbe trovarsi in questa condizione, prima che possa essere inserito nella stufa.
- 4** Assicurarsi che l'adattatore sia inserito correttamente nel serbatoio e far scorrere il flacone del Toyotube nella stufa.



- 6** Fate scivolare il flacone Toyotube nell'adattatore e fissatelo spingendolo delicatamente con il pollice sul fondo del flacone Toyotube. La stufa è ora pronta, seguire le istruzioni nel manuale della stufa per quanto riguarda l'accensione (*cf. capitolo D*).



- 7** Seguite le istruzioni nel manuale della stufa per quanto riguarda lo spegnimento (*cf. capitolo G*). Con una stufa a stoppino, la fiamma diventerà gradualmente più piccola una volta che la bottiglia si svuota. Spegnete la stufa e sostituite la bottiglia. Una volta che la stufa si è raffreddata, potete rimuovere la bottiglia di Toyotube, afferrando la bottiglia e ruotandola leggermente. La bottiglia si staccherà automaticamente e sarà possibile rimuoverla dalla stufa.



Toyotube se usato con una stufa meccanica a stoppino prodotta da Toyotomi, 'l'indicatore di livello del serbatoio', presente sulla parte anteriore della stufa, sarà di colore rosso/arancio. Questo comportamento è da ritenersi normale, poiché l'indicatore, lavora solo in concomitanza del serbatoio originale metallico rimovibile.

Si prega di smaltire il flacone Toyotube secondo le normative locali / nazionali / internazionali per i rifiuti di plastica. NON smontate Toyotube per ricaricarlo, si tratta di un imballaggio non riutilizzabile.



Distributed in Europe by TOYOTOMI EUROPE SALES B.V.

Should you require further information or should particular problems occur that are not dealt with in this operating manual, please visit our website www.toyotomi.eu or contact our Sales Support (you find its phone number on www.toyotomi.eu)

In caso aveste bisogno di ulteriori informazioni o riscontraste particolari problemi che non sono presi in considerazione nel presente manuale, vi invitiamo a visitare il nostro sito www.toyotomi.eu o contattare la nostra assistenza (il cui numero di telefono è indicato nel nostro sito www.toyotomi.eu)



Kerosun, Toyostove, Toyoset, Toyotomi and Zibro for the use of paraffin heaters are all registered trademarks of TOYOTOMI Co., Ltd. - Japan.
Zibro brand paraffin heaters are made in JAPAN and imported by Toyotomi Europe Sales b.v.